



DE2010



DE2020



DE2030

Montagehandleiding

DE2010 (metaal-chroom)

DE2020 (ABS* behuizing-chroom)

DE2030 (ABS* behuizing-zwart)

*Acrylonitrile butadiene styrene, of ABS, (chemische formule C₈H₈-C₄H₆-C₃H₃N) is een gebruikelijk thermoplastisch materiaal om starre vormdelen te vervaardigen.

EIGENSCHAPPEN

Het Delta toetsenbord is een elektronisch toetsenbord uitgevoerd met een elektronisch sleutelcontact (Dallas key). Het Delta "Soft Touch" toetsenbord is geschikt voor veelvoudig openen. Het toetsenbord is erg dun, de batterijdoos dient aan de binnenzijde van de safe bevestigd te worden. Het toetsenbord kan zowel stationair als draaibaar gemonteerd worden. De kabellengte bedraagt ca. 30 cm.

AFMETINGEN/ MONTAGEHANDLEIDING

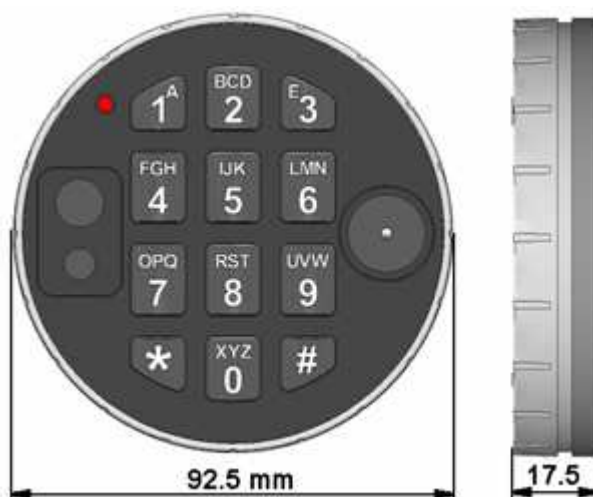

De terminal voor de elektronische sleutel (Dallas Key) en de communicatie bevindt zich op de voorzijde van het toetsenbord onder de zwarte ronde sticker. Wanneer deze terminal gebruikt wordt, kan men de sticker verwijderen. Aan de linkervoorzijde bevinden zich nog aanvullende batterijcontacten.

Vaststaande montage:

Het kabelgat dient minimaal 9mm, maximaal 12 mm te zijn. Het kabelgat dient glad afgewerkt te zijn, om eventuele beschadigingen aan de kabel te voorkomen. Let op dat de kabel de slotbehuizing bereikt alvorens het toetsenbord definitief gemonteerd wordt.

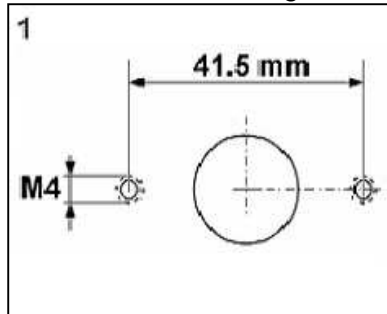

Montage voorbereiden en kabeldoorvoer maken.

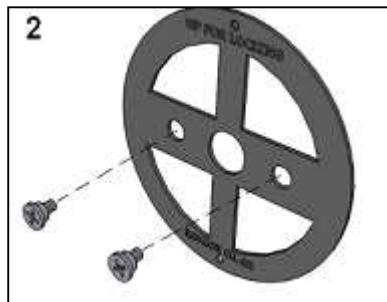

Houd de bodemplaat zodanig tegen het montageoppervlak dat "UP FOR LOCKING" van bovenaf leesbaar is.

Schroef de bodemplaat vast (handvast) met de twee **zilverkleurige** montageschroeven.

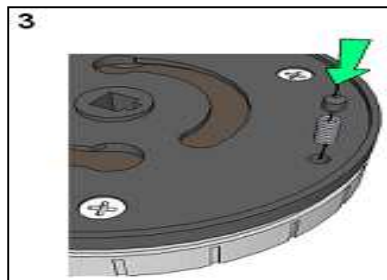

Plaats eerst de veer en vervolgens de stift in het gat van de achterplaat van het toetsenbord.

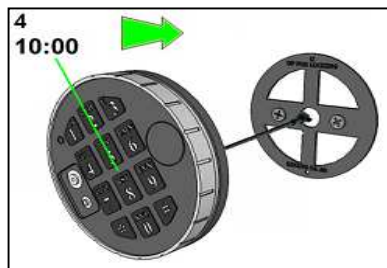

Leid de kabel door het kabelgat, met het toetsenbord in de 10.00 uur positie en schuif het over de montageschroeven heen.

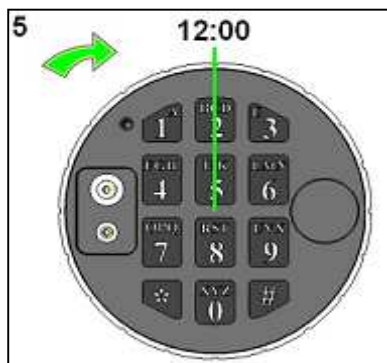

Draai het toetsenbord naar rechts totdat het precies verticaal staat.

Het Delta toetsenbord kan nu niet meer gedemonteerd worden.

Als draaibaar toetsenbord met M-LOCKS StraightBolt of Latchbolt:

De diameter van het kabelgat dient minimaal 9mm, maximaal 12 mm te zijn. Het kabelgat dient ontbraamd te zijn, om eventuele beschadigingen aan de kabel te voorkomen. Kort de spindel op de gewenste lengte af. Meet daartoe de massieve dikte van de deur (van montageoppervlak van het toetsenbord tot aan montageoppervlak van het slot) en tel er **24 mm (15/16“)** bij.

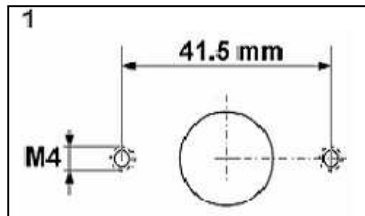

Montage voorbereiden en kabeldoorvoer maken.

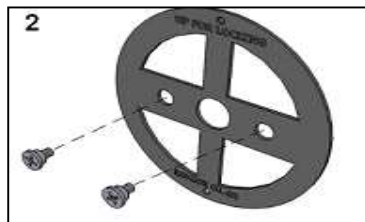

Houd de bodemplaat zodanig tegen het montageoppervlak dat "UP FOR LOCKING" boven leesbaar is. Schroef de bodemplaat vast (handvast) met de twee meegeleverde **messing** montageschroeven.

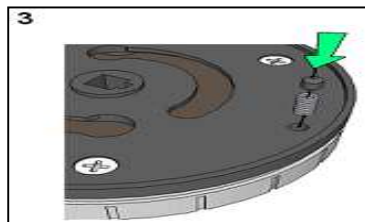

Plaats eerst de veer en vervolgens de stift in het gat van de achterplaat.

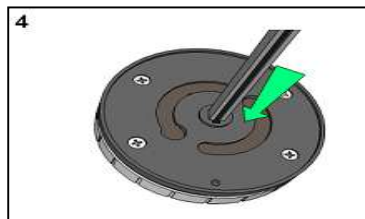

Plaats de spindel helemaal in de behuizing.

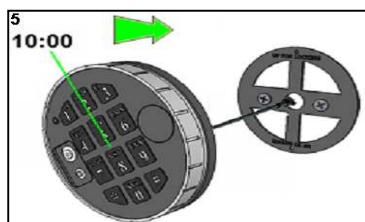

Plaats eerst de veer en vervolgens de stift in het gat van de achterplaat.

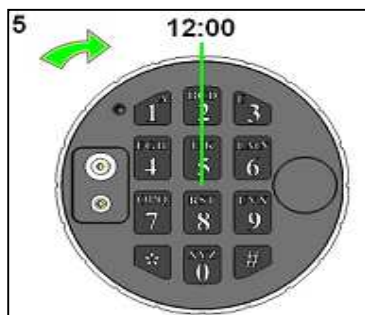

Draai het toetsenbord naar rechts totdat het precies verticaal staat.

Deze montagehandleiding maakt deel uit van het VdS certificaat en dient precies opgevolgd te worden.